

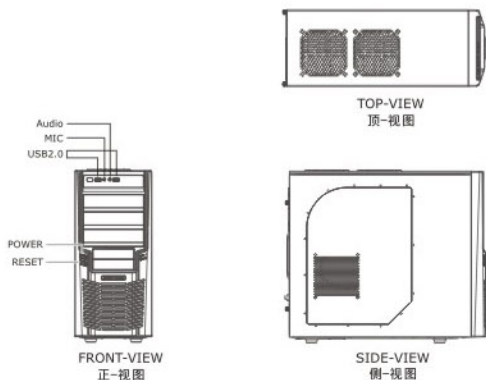

GLITE 430 Black

1. Diagram / 示意图



Icon Description
 A tool for assembling is needed
 工具需要图示

2. Installation Guide / 安装说明

2.1

EN How to remove the side panel
 BG Как се отстранява страничният панел
 CHS 拆下侧板
 CHT 拆下侧板
 CS Jak odstranit postranní kryt
 DE So entfernen Sie die Seitenplatte
 EL Πως να αφαιρέσετε τον πλευρό πίνακα
 ES Cómo quitar el panel lateral
 FR Comment retirer le panneau latéral

HU Oldalsó panel eltávolítása
 IT Come rimuovere il pannello laterale
 JA サイドパネルを取り外すには
 NL Verwijderen van het zijpaneel
 PL Jak zdjąć pokrywę boczną
 PT Como remover o painel lateral
 RU Как снять боковую панель
 SR Kako da uklonite bočnu ploču
 TR Yan paneli kaldırma

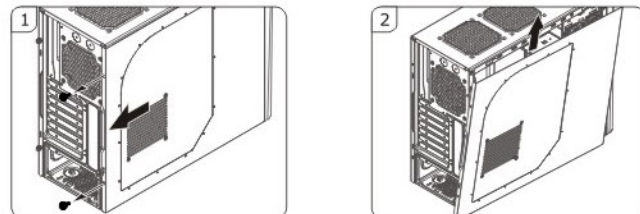

2.2

EN How to install the power supply
 BG Как се поставя захранващата връзка
 CHS 安装电源
 CHT 安装电源供应器
 CS Jak instalovat zdroj napíjení
 DE So installieren Sie das Netzteil
 EL Πως να εγκαταστήσετε τη τροφοδοσία
 ES Cómo instalar la fuente de alimentación
 FR Comment installer l'unité d'alimentation

HU Tápellátás bekötése
 IT Come installare l'alimentatore
 JA 電源のインストール
 NL Installeren van de voeding
 PL Jak podłączyć zasilanie
 PT Como instalar a fonte de alimentação
 RU Как установить источник питания
 SR Kako da instalirate napajanje
 TR Güç kaynağını kurma

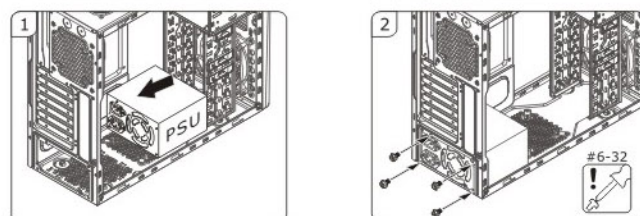

2.3

EN How to install the Motherboard
 BG Как се инсталира дъната платка
 CHS 安装主板
 CHT 安装主板
 CS Jak nainstalovat motherboard
 DE So installieren Sie das Motherboard
 EL Πως να εγκαταστήσετε τη Μητρική μονάδα
 ES Cómo instalar la placa base
 FR Comment installer la carte mère

HU Alaplap összeállítása
 IT Come installare la motherboard
 JA マザーボードのインストール
 NL Installeren van het moederbord
 PL Jak zamontować płytę główną
 PT Como instalar a placa-mãe
 RU Как установить материнскую плату
 SR Kako da instalirate matičnu ploču
 TR Anakarti kurma

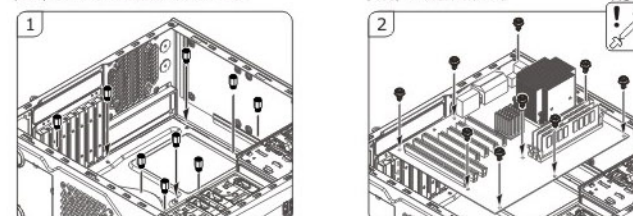

Note: 1. Accommodates to 1) top flow w/o top fans 2) Top flow with top fans
 3) Tower cooler w/o top fans 4) Tower cooler with top fans
 2. Please remove PCI slots before installing the Motherboard

2.4

EN How to install the add-on cards
 BG Как се инсталират допълнителните платини
 CHS 安装附加卡
 CHT 安装显示卡
 CS Jak nainstalovat přídatné karty
 DE So installieren Sie Erweiterungskarten
 EL Πως να εγκαταστήσετε τις κάρτες προώθησης
 ES Cómo instalar tarjetas adicionales
 FR Comment installer les cartes supplémentaires

HU Add-on kártyák beszerelése
 IT Come installare le schede aggiuntive
 JA アドオンカードのインストール
 NL Installeren van de uitbreidings kaarten
 PL Jak podłączyć karty rozszerzeń
 PT Como instalar as placas adicionais
 RU Как установить дополнительные платы
 SR Kako da instalirate dodatne kartice
 TR Eklenli kartlarını kurma

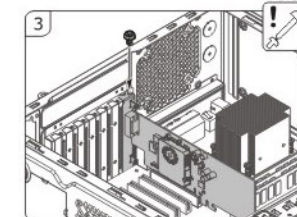
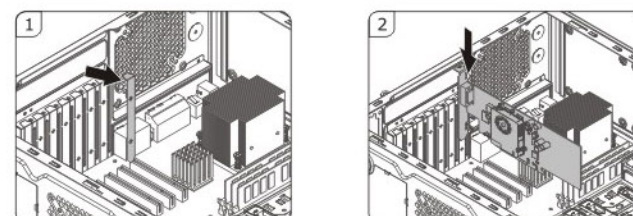

2.5

EN How to install the 5.25" and 3.5" Devices
 BG Как се инсталират 5,25" и 3,5" устройствата
 CHS 安装光驱和软驱
 CHT 安装光驱和软驱
 CS Jak nainstalovat zařízení 5,25" a 3,5"
 DE So installieren Sie 5,25"- und 3,5"-Geräte
 EL Πως να εγκαταστήσετε τις συσκευές 5,25" και 3,5"
 ES Cómo instalar los dispositivos de 5,25" y 3,5"
 FR Comment installer les périphériques 5,25 pouces et 3,5 pouces

HU 5,25" és 3,5" eszközök beszerelése
 IT Come installare le unità da 5,25" e da 3,5" dispositivi
 JA 5.25 インチおよび 3.5 インチ デバイスのインストール
 NL Installeren van de 5.25" en 3.5" apparaten
 PL Jak zamontować urządzenia 5.25" i 3.5"
 PT Como instalar os dispositivos 5,25 e 3,5 pol.
 RU Как установить устройства 5,25" и 3,5"
 SR Kako da instalirate 5,25" i 3,5" uređaje
 TR 5,25" ve 3,5" aygıtları kurma

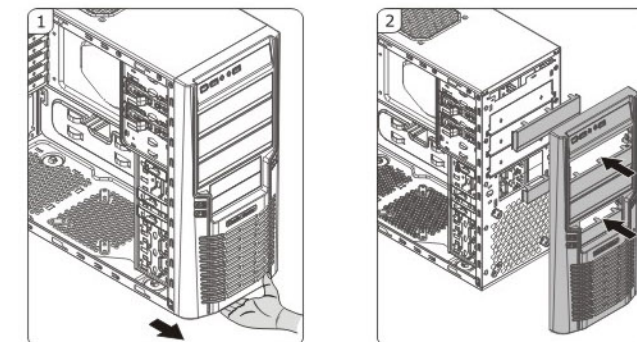

2.5.1 How to install the 5.25" device

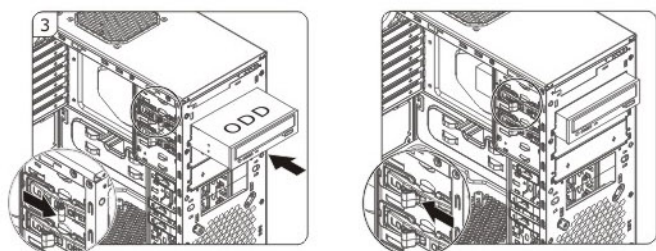

2.5.2 How to install the 3.5" device

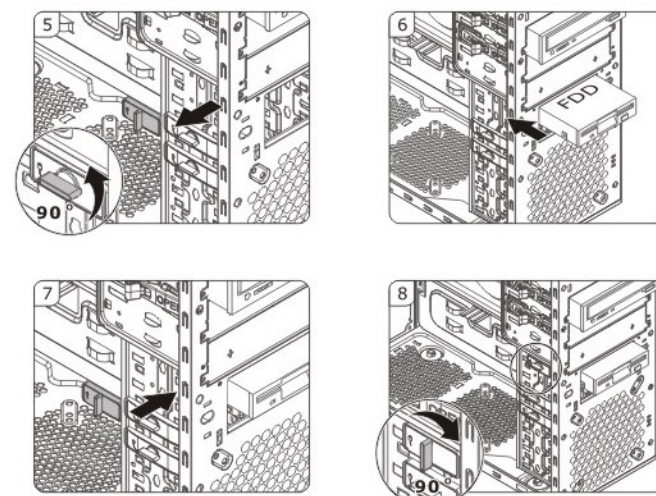

2.6

EN How to install the hard disk drive
 BG Как се инсталира твърдият диск
 CHS 安装硬盘
 CHT 安装硬盘
 CS Jak nainstalovat pevný disk
 DE So installieren Sie die Festplatte
 EL Πως να εγκαταστήσετε τη μονάδα σκληρού δίσκου
 ES Cómo instalar la unidad de disco duro
 FR Comment installer le lecteur du disque dur

HU Mereviemező-meghajtó beszerelése
 IT Come installare il disco rigido
 JA ハードディスク・ドライブのインストール
 NL Installeren van de harde schijf
 PL Jak zamontować dysk twardy
 PT Como instalar o drive do disco rígido
 RU Как установить накопитель на жестком диске
 SR Kako da instalirate čvrsti disk
 TR Sabit disk sürücüsünü kurma

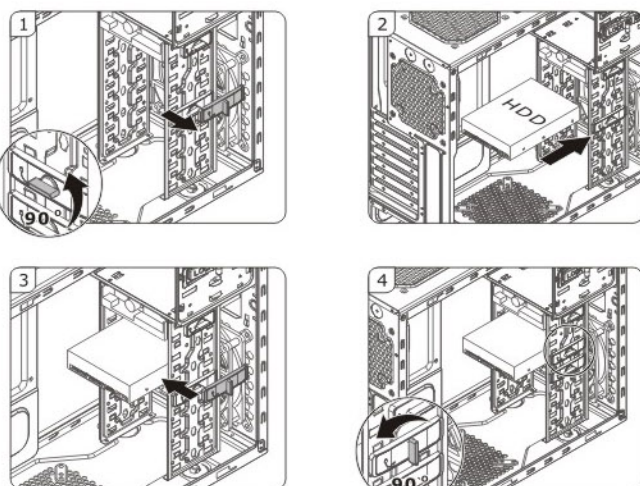

2.7

EN How to install or replace case fans
 BG Как се инсталират или заменят вентилаторите на кутията
 CHS 安装和更换机箱风扇
 CHT 安装和更换机箱风扇
 CS Jak nainstalovat či vyměnit větráky
 DE So installieren Sie Gehäuselüfter oder tauschen sie aus
 EL Πως να εγκαταστήσετε ή να αντικαταστήσετε τους ανεμιστήρες του περιβλήματος
 ES Cómo instalar o reemplazar los ventiladores de la carcasa
 FR Comment installer ou remplacer les ventilateurs du boîtier

HU Ventilátorok szerelése vagy cseréje
 IT Come installare o sostituire le ventole del case
 JA ケース・ファンのインストールまたは交換
 NL Installeren of vervangen van de case fans
 PL Jak zamontować lub wymienić wentylatory w obudowie
 PT Como instalar ou substituir ventoinhas da caixa
 RU Как установить или заменить корпусные вентиляторы
 SR Kako da instalirate ventilatore u kućište i da ih menjate
 TR Kasa fanlarını kurma veya değiştirme

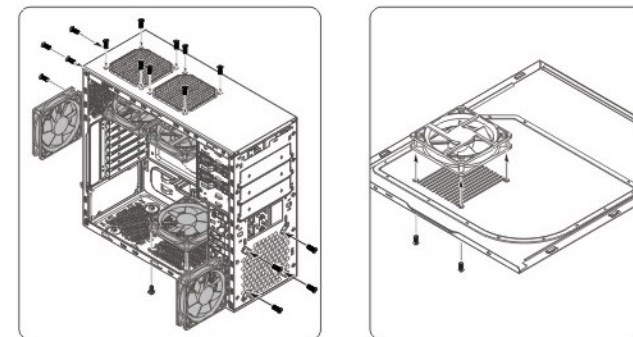

2.8

EN How to clean the filter
 BG Как се почиства филтъра
 CHS 清洗滤网
 CHT 清洗滤网
 CS Čištění filtru
 DE So reinigen Sie den Filter
 EL Πως να καθαρίσετε το φίλτρο
 ES Cómo limpiar el filtro
 FR Comment nettoyer le filtre

HU A szűrő tisztítása
 IT Come pulire il filtro
 JA フィルターのお手入れ方法
 NL Reinigen van de filter
 PL Jak czyścić filtr
 PT Como limpar o filtro
 RU Чистка фильтра
 SR Kako se čisti filter
 TR Filtre nas | temizlerim

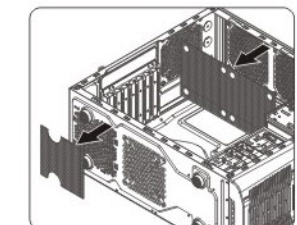

2.9

EN Completing installation
 BG Завършване на инсталацията
 CHS 完成安装
 CHT 完成安装
 CS Dokončení instalace
 DE Abschließen der Installation
 EL Ολοκλήρωση εγκατάστασης
 ES Completar la instalación
 FR Terminer l'installation

HU Telepítés elvégzése
 IT Completamento dell'installazione
 JA インストールの完了
 NL Installatie voltooid
 PL Kończenie instalacji
 PT Finalizar a instalação
 RU Завершение установки
 SR Dovršavanje instalacije
 TR Kurulum tamamlanıyor

